

High Performance, High Reliability

Dispensing Valves

バルブシステムカタログ

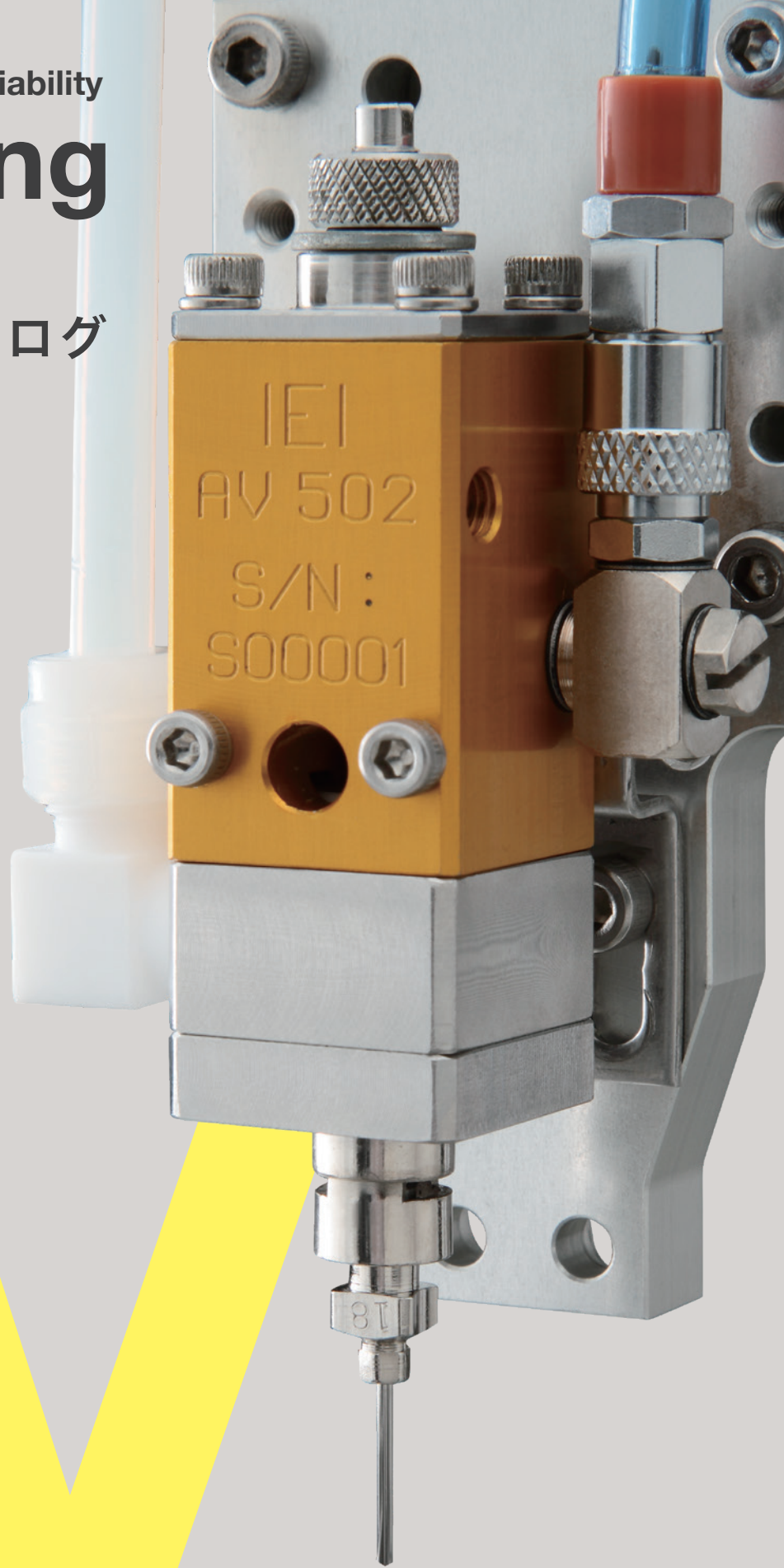

正しいバルブの選び方

STEP1 材料の特性

材料を知る

材料の種類(エポキシ・シリコン・オイル・溶剤など)、粘度、硬化条件などご使用になる材料の特性をお伝えください。

STEP2 吐出量

吐出量の計算

1ショット(最小0.001ml)の吐出量、1日の使用量をお伝えください。
使用量に合わせた材料供給システムをご提案いたします。

STEP3 吐出形状

作業の工程

点打ち、線引き、充填、封止、注入など様々な作業工程に対応いたします。
また、ロボットに搭載し完全自動化のシステムもご提案できます。

使用したい材料、吐出条件などをお聞かせください。
豊富な経験とラインナップからお客様に最適なバルブシステムをご提案させていただきます。

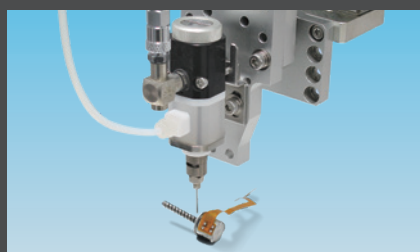

モーター部品にオイルを塗布



バイアル瓶に試薬を分注



試供品容器に化粧品を充填



基板上のIC端子に防湿剤を塗布



ネジ部にネジロック剤を塗布

バルブシステム

材料の吐出量は、バルブ開放時間と材料圧送圧力およびニードル径を調整することで正確に定量コントロールできます。
また、生産量に合わせ圧力容器もカートリッジ、タンクなど少量から大容量まで選択可能。

▶P.6

定量吐出バルブシステム

材料の特性に合わせ「ディスペンサ」「定量バルブ」「圧力容器」を選択できます。

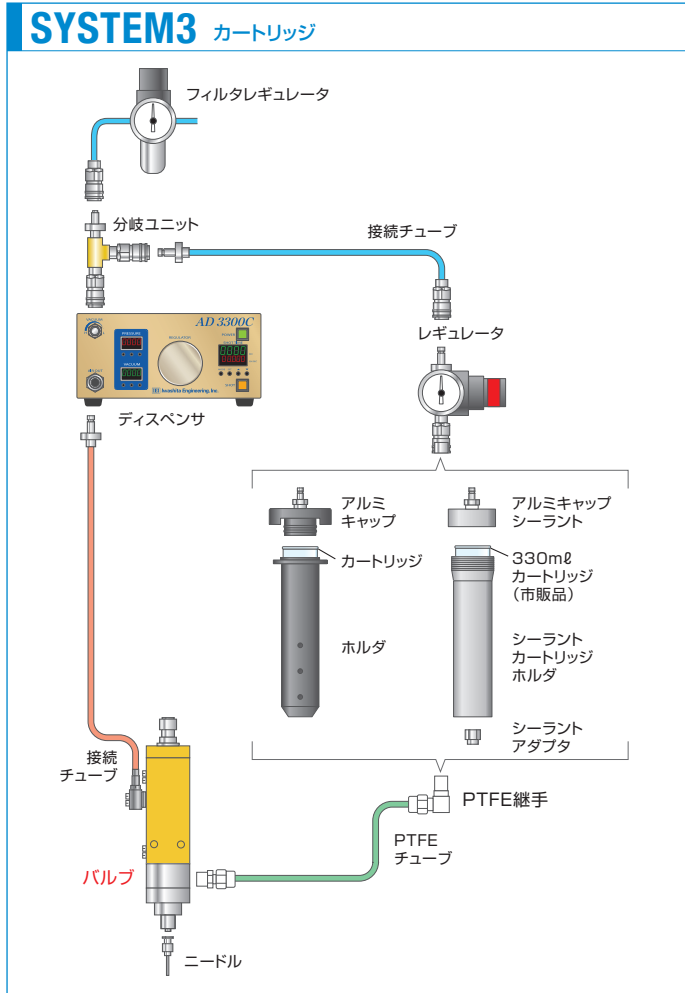
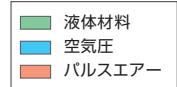

※AD2200C、AD3300CのエアINポートはΦ6mmチューブ接続型のため、分岐ユニット側をワンタッチ継手に変更が必要です。

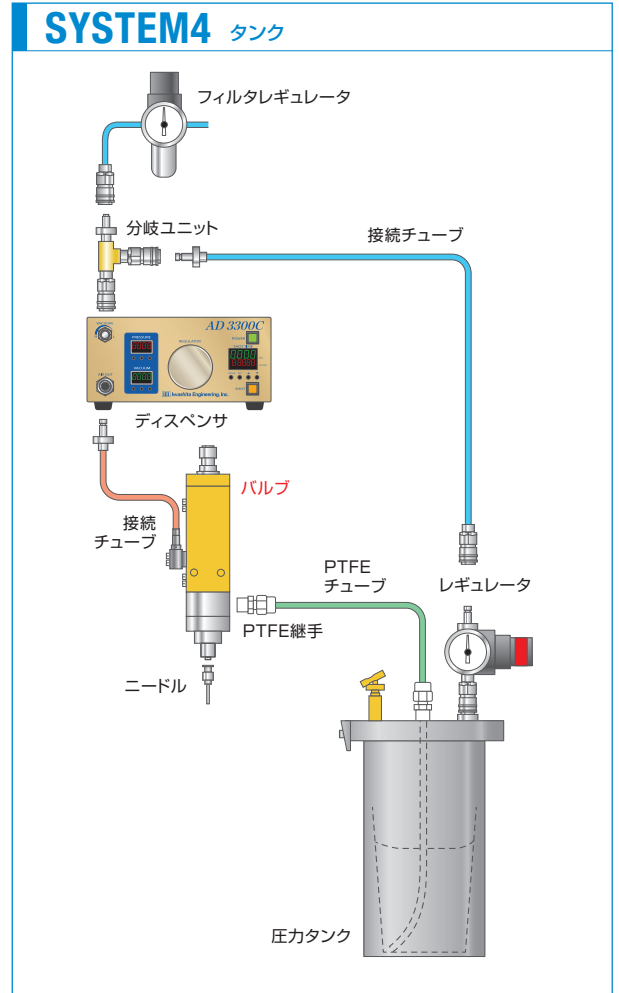

容積計量ポンプシステム

材料の粘度変化に左右されずプランジャにより容積を計量するため定量塗布が可能。

▶P.7

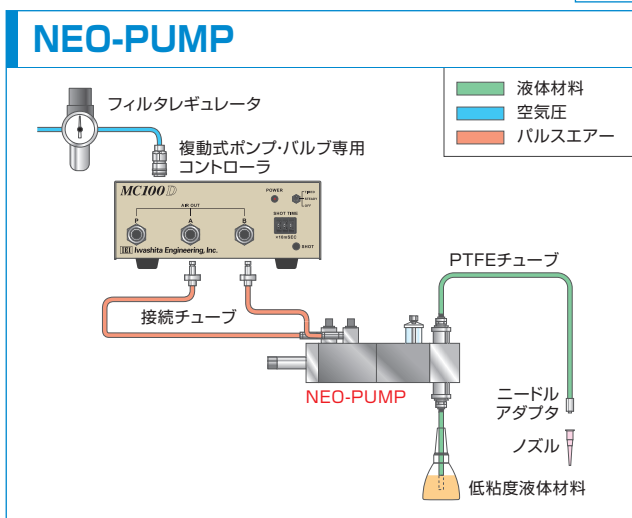

メカニカルポンプシステム

メカニカル動作にて材料の吸引、吐出を行い、点塗布から線引きまで対応可能。

▶P.8

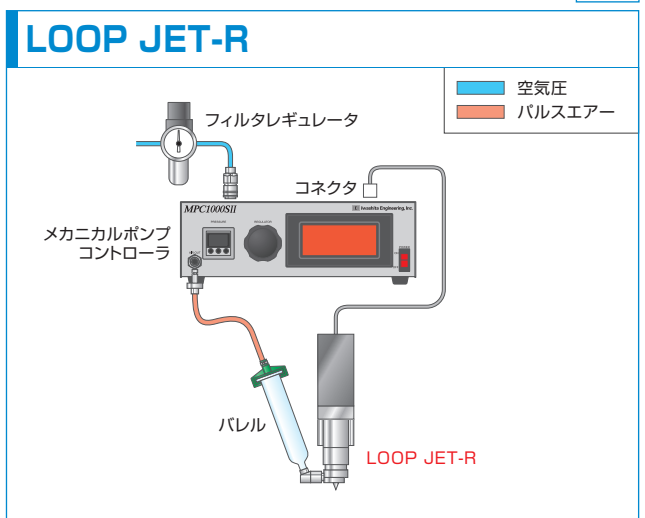

ダイヤフラムバルブ

高いシール性を保つ低粘度専用のダイヤフラムバルブです。
AV201Bは電磁作動式、AV202Aは空気圧作動式になります。

AV201B

ダイヤフラムバルブ

適用材料：

フォトレジスト、電解液、オイル、トルエン、
塩化メチレン、アルコール、食品添加剤、
化粧品、その他低粘度液体全般。

電磁作動式低粘度液体専用のバルブです。
小型軽量のため、自動機への組込みに適し
ています。



試供品容器に化粧品を充填



※2024年10月度より外観の色(黒)をシルバーに変更して
販売しております。

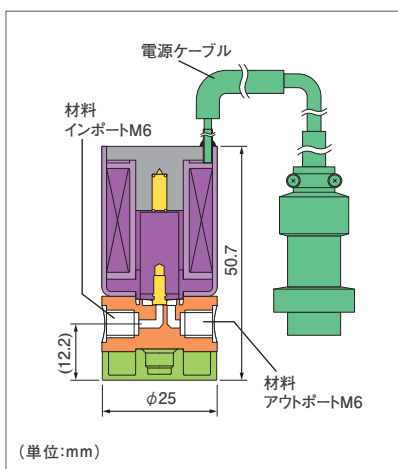

標準仕様

弁構造	ダイヤフラム方式
最少吐出量	0.01mℓ
流量(KV値)	0.95ℓ/min.
適用粘度	1~1,000mPa·s
接液部材質	PTFE
材料圧送圧	最大300kPa
配管接続口	IN M6×1.0、OUT M6×1.0
作動速度	200cycles/min.
作動源	DC24V
外形寸法	φ25×(H)50.7mm(突起部含まず)
質量	185g(ケーブル、コネクタ込み)

※ニードルアダプタは付属していませんので、別途お求めください。
対応アダプタ：NA-M6-T(掲載ページP.16)

※AV201B専用コントローラAD3300C SLもあります。

AV202A

ダイヤフラムバルブ

適用材料：

フォトレジスト、電解液、オイル、トルエン、
塩化メチレン、アルコール、食品添加剤、
化粧品、その他低粘度液体全般。

AV201Bの空気圧作動式タイプになります。
接液部と駆動部がダイヤフラムによりセパ
レート構造となっており、接液部がフッ素樹
脂のため、特に耐薬品性に優れています。

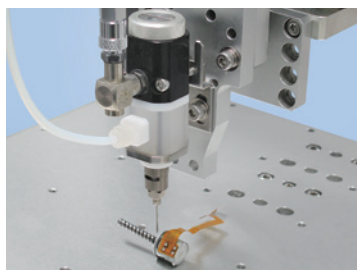

モーター部品にオイルを塗布

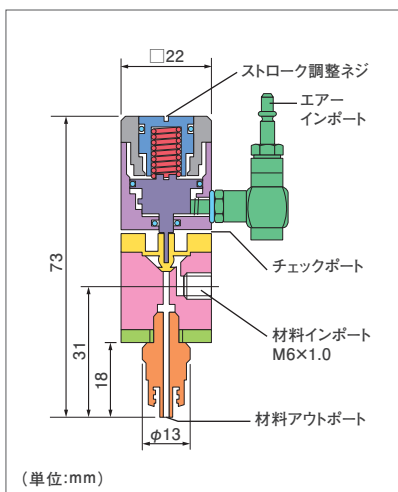
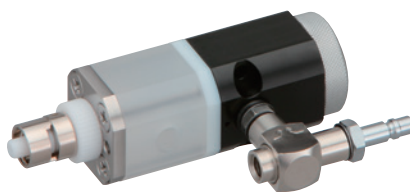

標準仕様

弁構造	ダイヤフラム方式
最少吐出量	0.01mℓ
流量(KV値)	0.3ℓ/min.
適用粘度	1~1,000mPa·s
接液部材質	PTFE、PCTFE
材料圧送圧	最大196kPa
配管接続口	IN M6×1.0
作動速度	200cycles/min.
作動空気圧	343~686kPa
外形寸法	(□)22×(H)73mm(突起部含まず)
質量	85g

消耗部品

AV202-1	ポペットダイヤフラム	(1個入)
NA-M6-T	ニードルアダプタ	(1個入)

ニードルバルブ

空気圧でニードル弁が開き、スプリングにより弁が閉じる空気圧作動式バルブです。フィラ入り材料を含む高粘度材料はもとより低中粘度材料の吐出においてもその性能は十分発揮されます。

AV501

ニードルバルブ

適用材料：

フィラ入り材料、エポキシ、シリコン、
その他液体全般。

接液部、駆動部を分けるダイヤフラムとシール性の高いニードル弁の採用により、フィラ入り材料など幅広い液体に使用できます。



基板上的IC端子に防湿剤を塗布

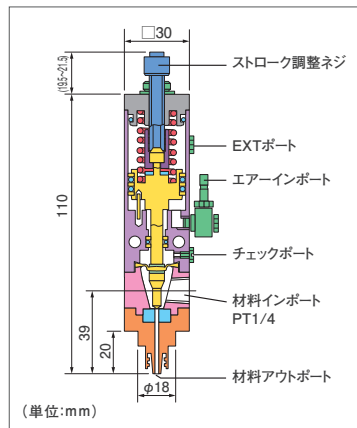
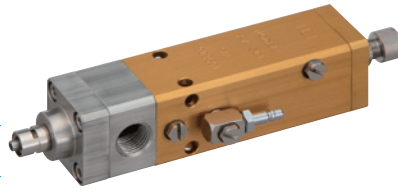

標準仕様

弁構造	ニードル弁方式
最少吐出量	0.01ml
流量 (KV値)	4ℓ/min.
適用粘度	1~500,000mPa・s
接液部材質	SUS304、ポリプロピレン、ポリアミド
材料圧送圧	最大686kPa
配管接続口	IN PT1/4
作動速度	150cycles/min.
作動空気圧	392~686kPa
外形寸法	(□)30×(H)131.5mm (突起部含まず)
質量	440g
標準付属品	AV501-12 弁座…1個 AV501B-1 成型ダイヤフラム(ポリアミド)…1個

※出荷時にはAV501B-1成型ダイヤフラムが装着されています。

消耗部品

AV501-6	ニードル弁	(2個入)
AV501-12	弁座	(5個入)
AV501B-1	成型ダイヤフラム(ポリアミド)	(4個入)
AV501-13	ダイヤフラム(PTFE)	(2個入)
AV501-14	シールサポート	(10個入)

AV502

ニードルバルブ

適用材料：

フィラ入り材料、エポキシ、シリコン、
その他液体全般。

AV502は、AV501の小型タイプになりますので、より精度の高い吐出が可能です。



変速機ケーシングにシール剤を塗布

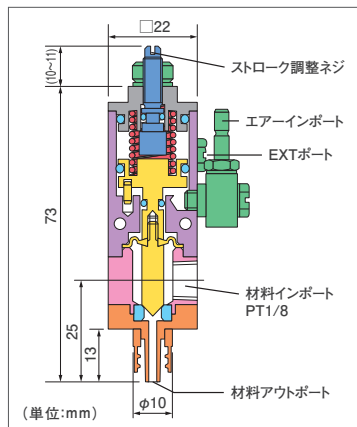
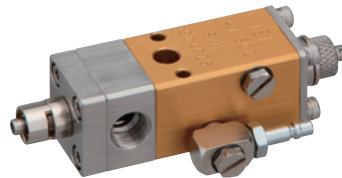

標準仕様

弁構造	ニードル弁方式
最少吐出量	0.01ml
流量 (KV値)	1.3ℓ/min.
適用粘度	1~300,000mPa・s
接液部材質	SUS304、ポリプロピレン、ポリアミド
材料圧送圧	最大490kPa
配管接続口	IN PT1/8
作動速度	150cycles/min.
作動空気圧	392~686kPa
外形寸法	(□)22×(H)84mm (突起部含まず)
質量	140g

※出荷時にはAV502A-1成型ダイヤフラムが装着されています。

消耗部品

AV502A-1	成型ダイヤフラム(ポリアミド)	(4個入)
AV502-7	ダイヤフラム(PTFE)	(2個入)
AV502-8	ニードル弁	(2個入)
AV502-10	弁座	(5個入)

AV801

ニードルバルブ

適用材料：

嫌気性接着剤、UV硬化樹脂、シアノ系接着剤、エポキシ、シリコン、その他液体全般。

AV502の嫌気性接着剤対応タイプです。

接液部に樹脂を採用していますので、
UV硬化樹脂にも最適です。



消耗部品

AV502-7	ダイヤフラム(PTFE)	(2個入)
AV502-10	弁座	(5個入)
AV801-8	ニードル弁	(1個入)

標準仕様

弁構造	ニードル弁方式
最少吐出量	0.01ml
流量 (KV値)	1.3ℓ/min.
適用粘度	1~300,000mPa・s
接液部材質	ポリアセタール、PTFE、ポリプロピレン、PCTFE
材料圧送圧	最大490kPa
配管接続口	IN PT1/8
作動速度	150cycles/min.
作動空気圧	392~686kPa
外形寸法	(□)22×(H)85mm (突起部含まず)
質量	100g
標準付属品	AV502-10 弁座…1個

スプールバルブ 受注生産品

空気圧でスプール弁が開き、スプリングにより弁が閉じる空気圧作動式バルブです。弁が閉じる際に材料が引き込まれる”サックバック効果”が得られます。

AV101

スプールバルブ

適用材料：

エポキシ、シリコン、グリス、ペースト、
その他液体全般。

水程度から、ペースト状の高粘度材料まで、幅広い流体に使用できます。弁のサックバック効果により、材料の液ダレ、糸引き防止が可能です。



基板上的のコンデンサ周囲にシリコンを塗布

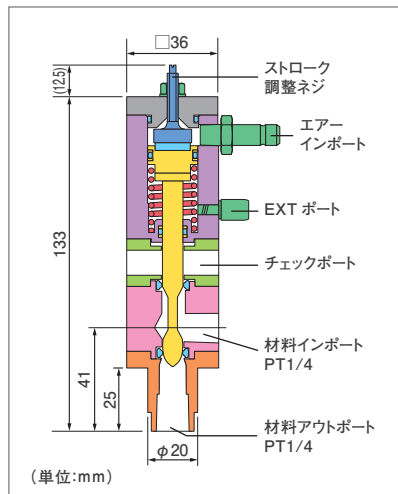

標準仕様

弁構造	スプール弁方式
最少吐出量	0.1mℓ
流量 (KV値)	12ℓ/min.
適用粘度	1~1,000,000mPa・s
接液部材質	SUS304, SUS316 (無電解Niメッキ)、PTFE
材料圧送圧	最大686kPa
配管接続口	IN PT1/4、OUT PT1/4
作動速度	100cycles/min.
作動空気圧	343~686kPa
外形寸法	(□)36×(H)145.5mm (突起部含まず)
質量	1.0kg
標準付属品	AV101-15E EPDMシール…2個
	AV101-15S シリコンシール…2個
	AV101-15V バイトンシール…2個

※出荷時には、AV101-15 PTFEシールが装着されています。

※ニードルアダプタは付属していませんので、別途お求めください。
対応アダプタ：NA-T2-M、NA-T2-P (掲載ページP.16)

消耗部品

AV101-15 PTFEシール	(5個入)
AV101-15E EPDMシール	(5個入)
AV101-15S シリコンシール	(5個入)
AV101-15V バイトンシール	(5個入)

AV102

スプールバルブ

適用材料：

エポキシ、シリコン、グリス、
その他液体全般。

AV102は、AV101の小型タイプになりますので、より精度の高い吐出が可能です。弁のサックバック効果により、材料の液ダレ、糸引き防止が可能です。



プリンターの摺動部パーツにグリスを塗布

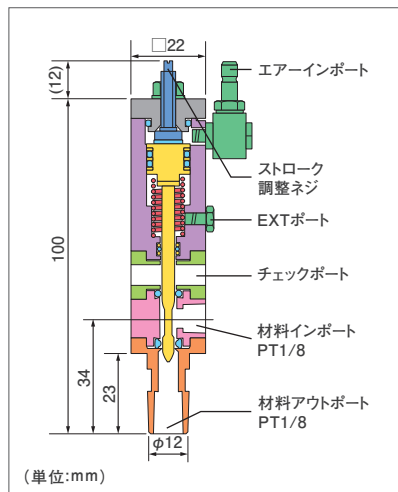

標準仕様

弁構造	スプール弁方式
最少吐出量	0.05mℓ
流量 (KV値)	5ℓ/min.
適用粘度	1~1,000,000mPa・s
接液部材質	SUS304, SUS316 (無電解Niメッキ)、PTFE
材料圧送圧	最大686kPa
配管接続口	IN PT1/8、OUT PT1/8
作動速度	100cycles/min.
作動空気圧	343~686kPa
外形寸法	(□)22×(H)112mm (突起部含まず)
質量	270g
標準付属品	AV102-15S シリコンシール…2個
	AV102-15V バイトンシール…2個

※出荷時にはAV102-15 PTFEシールが装着されています。

※ニードルアダプタは付属していませんので、別途お求めください。
対応アダプタ：NA-T1-M、NA-T1-P (掲載ページP.16)

消耗部品

AV102-15 PTFEシール	(5個入)
AV102-15E EPDMシール	(5個入)
AV102-15S シリコンシール	(5個入)
AV102-15V バイトンシール	(5個入)

容積計量ポンプ

プランジャポンプ、NEO-PUMPは空気圧作動式容積計量ポンプです。自吸もしくは、微圧圧送された液体材料を容積計量し、定量吐出を行います。吐出量の設定は、プランジャのストロークを調節して行います。

NEO-PUMP

容積計量ポンプ

適用材料：
電解液、オイル、インク、
その他低粘度液体全般。

プランジャにより吸引、吐出を行う容積計量式低粘度液体専用ポンプです。
吐出量はマイクロメータにより簡単に調整できます。PTFEシールが弾力的にシールするので、50万サイクル以上の連続作動も可能です。長時間の使用でも、再調整を行わず高精度の吐出ができます。
接液部は主にPTFE、SUSを使用しており、電解液の気密充填の他、化粧品、食品材料などの吐出作業にも使用できます。

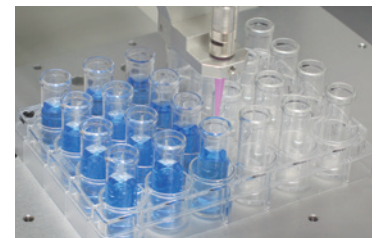
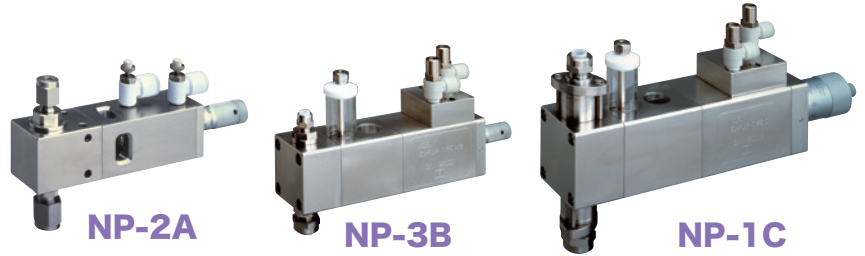

バイアル瓶に試薬を分注

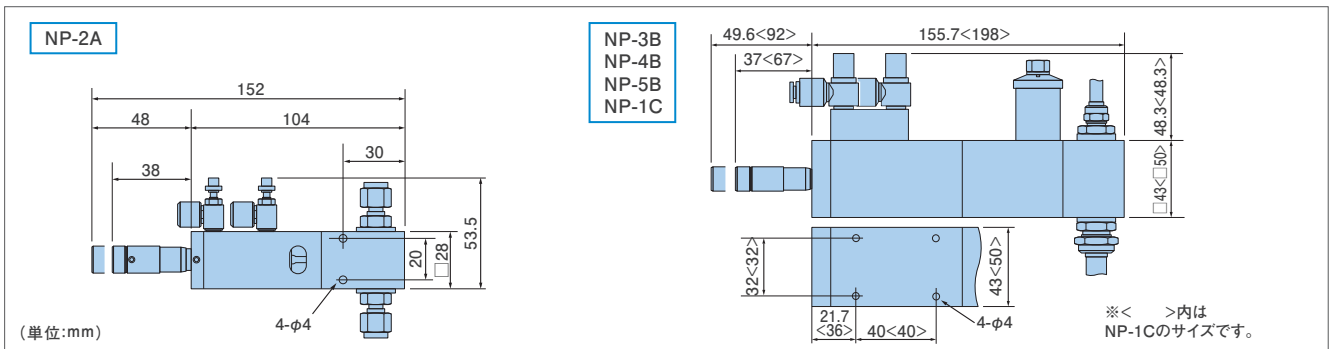

標準仕様	NP-2A	NP-3B	NP-4B	NP-5B	NP-1C
プランジャ直径	φ3mm	φ8mm	φ11mm	φ16mm	φ19mm
最大ストローク	10mm	12.5mm	12.5mm	12.5mm	25.0mm
適用粘度	1~1,000mPa·s				
最少~最大吐出容量	0.01ml~0.06ml	0.06ml~0.55ml	0.15ml~1.1ml	0.25ml~2.3ml	1.4ml~6.8ml
最大作動頻度	4.2Hz				
作動空気圧	300~700kPa	350~700kPa			450~700kPa
適用チューブIN(吸引側)	(内径)3mm × (外径)4mm	(内径)6.35mm × (外径)9.53mm			(内径)9.53mm × (外径)12.7mm
適用チューブOUT(吐出側)	(内径)2mm × (外径)3mm	(内径)4.35mm × (外径)6.35mm			(内径)6.35mm × (外径)9.53mm
外形寸法(突起部含まず)	(□)28×(H)152mm	(□)43×(H)205.3mm			(□)50×(H)290mm
質量	0.6kg	2.2kg			3.7kg
標準付属品	注射器…1個	コレット回し、ピストン回り止めスパナ…各1個			コレット回し…1個

※ミリサイズチューブへの変更なども対応しますのでご相談ください。

MC100D

複動式ポンプ・バルブ用コントローラ

プランジャポンプ(MP101-4WAY, MP102A)やNEO-PUMPなど、複動式ポンプ・バルブの駆動用コントローラです。
デジタルタイマ搭載により吐出時間設定も簡単に行うことができます。



標準仕様

吐出時間調整	0.01~9.99sec. (0.1~99.9sec.にも切替可)
範囲	TIMED動作モード [定量吐出]
動作モード	STEADY動作モード [連続吐出]
スタート入力	フットスイッチなどの無電圧N.O.接点入力 (内部ディップスイッチ切替にて電圧入力も可能)
電源	AC85~264V (50/60Hz)
消費電力	11VA
外形寸法	(W)192×(D)135×(H)76mm (突起部含まず)
質量	約1.8kg

メカニカルポンプ

モーター駆動を採用した高精度のメカニカルポンプです。

LOOP JET-R

メカニカルポンプ

適用材料：

導電性ペースト、UV硬化樹脂、オイル、グリスなど低中粘度液体。

※未評価の材料では使用不可能な場合があります。

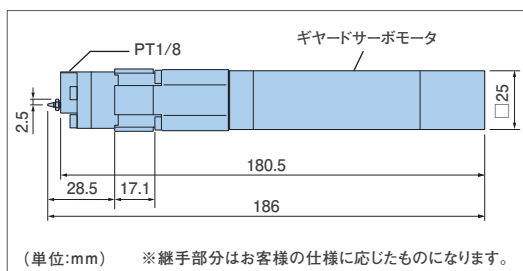

ロータリーマルチプランジ採用の容積計量式ポンプです。ダイレクトノズル設計のため、高速応答性に優れています。吐出・サックバックも専用コントローラMPC1000SIIにて自在にパルス制御可能です。

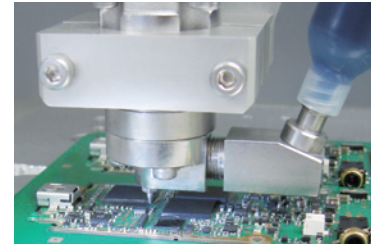

半導体パッケージにアンダーフィル材を塗布

標準仕様

1パルス吐出量	10nℓ (理論値)
最大吐出流量	3mℓ/min.
適用粘度	~15,000mPa·s
外形寸法	(□) 25×(H) 186mm
質量	約540g

※コントローラは別売りになります。

MPC1000SII

メカニカルポンプ専用コントローラ

ACサーボモータにより駆動する

メカニカルポンプ専用のコントローラです。



標準仕様

CHメモリー	100ch
電源	AC100~200V±10% 50/60Hz
消費電力	35VA
使用温度範囲	+5℃~40℃
外形寸法	(W)317.4×(D)290×(H)101.2mm (突起部含まず)
質量	約6.5kg

IEIのバルブシステムは豊富なパーツを組み合わせることにより、用途に応じた最適なシステムを構築することができます。

アルミキャップ

材料を入れたカートリッジを密封するためにホルダと共に使用します。



AC05-2

■ 材質：アルミ(黒アルマイト処理)
オートジョイント部：黄銅、Niメッキ
オーリング：パイトン



AC01

■ 材質：アルミ(白アルマイト処理)
オートジョイント部：黄銅、Niメッキ
パッキン部：NBR

型 式	適用ホルダ	入数
AC05-2	MHS170	1個
AC01	MH170 または MH340	1個

ホルダ

材料を入れたカートリッジを密封するために使用します。

カートリッジの脱着が容易なMHS170はMH170に比べ約25%軽量化されています。



MHS170

■ 材質：アルミ
(黒アルマイト処理)



MH170

■ 材質：鉄、Niメッキ

型 式	適用カートリッジ	寸 法	入数
MHS170 (ワンタッチ式)	PCS170	(L)186×(D)46mm	1個
MH170 (ネジ式)	PC170	(L)164×(D)46mm	1個
MH340 (ネジ式)	PC340	(L)296×(D)46mm	1個

カートリッジ



PCS170



PC170

■ 材質：ポリエチレン

十分な肉厚を確保した耐圧設計で材料の使用量が多い用途に使用します。PCS170は、テーパ角の採用により目詰まりがなく材料を最後まで吐出可能です。

型 式	容 量	寸 法	先端部ネジ	入数
PCS170	170mℓ	(L)217×(D)43mm	PT1/4雌ネジ	10本
PC170	170mℓ	(L)181×(D)43mm	NPT1/4雌ネジ	10本
PC340	340mℓ	(L)312×(D)43mm	NPT1/4雌ネジ	10本

プランジャ

高粘度材料を吐出する際に、カートリッジの中に入れて材料を押し出すピストンの役目をします。



PCS01



PC01

■ 材質：ポリエチレン

型 式	適用カートリッジ	入数
PCS01	PCS170	10個
PC01	PC170またはPC340	10個

キャップ



PCS02



PC02

カートリッジの上部を密封するためのキャップです。

■ 材質：ポリエチレン

型 式	適用カートリッジ	入数
PCS02	共 通	10個
PC02	共 通	10個

プラグ



PCS03



PC03N

カートリッジの先端を密封するためのプラグです。

■ 材質：ポリエチレン

型 式	適用カートリッジ	入数
PCS03	PCS専用	10個
PC03N	PC専用	10個

アクセサリ

IEIのバルブシステムは豊富なパーツを組み合わせることにより、用途に応じた最適なシステムを構築することができます。

シーラントカートリッジ



市販のシーラントカートリッジ入り材料を吐出するために使用します。シーラントアダプタを取り付けることで、PTFE継手を取り付けることも可能です。またシーラントアダプタにニードルアダプタを取り付けることで各種ニードルも使用可能です。

シーラントカートリッジホルダ

■ 材質：鉄、Niメッキ、NBR（オーリング）、NBR（アフターパッキン）

型 式	入 数
SCH333N	1個

アルミキャップシーラント

■ 材質：アルミ（白アルマイト処理）
オートジョイント部：黄銅、Niメッキ



型 式	入 数
AC03N	1個

シーラントアダプタ



■ 材質：黄銅、Niメッキ、NBR（シール）

型 式	入 数
SA01	1個
SA01-T	1個

※シーラントアダプタ取付部はメーカーにより形状が異なります。詳しくはお問い合わせください。

写真のシーラントカートリッジは市販品です。別途お買い求めください。

ニードルアダプタ

バルブやカートリッジなどにニードルを取り付けるためのアダプタです。



■ 材質：黄銅、Niメッキ

■ 材質：ポリアセタール、黄銅、Niメッキ

■ 材質：PTFE、黄銅、Niメッキ

型 式	ネジ径	入 数
NA-T1-M	PT1/8	5個
NA-T2-M	PT1/4	5個
NA-T1-P	PT1/8	1個
NA-T2-P	PT1/4	5個
NA-M6-T	M6	1個

接続チューブ

空気をバルブや圧力容器などに供給するために使用します。両端には接続用オートジョイントが付いています。

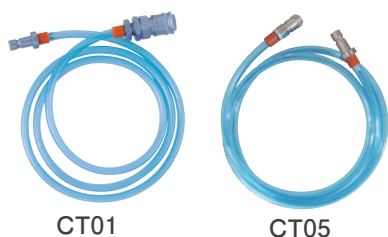

チューブ長さ…1m
チューブ内外径…4×6mm

■ 材質：チューブ…ポリウレタン
オートジョイント…黄銅、Niメッキ

型 式	適用バルブ	適用アクセサリ	入 数
CT01	AV101	AC01, AC05-2, AC03N, RG01, RG02, RG03, RG04, PA02	1個
CT05	AV102, AV202A, AV501, AV502, AV601, AV602, AV801		1個

PTFEチューブ

圧力容器とバルブを接続し、容器から材料をバルブに供給するチューブです。1m単位で販売可能です。

■ 材質：PTFE

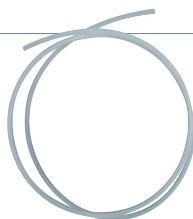

型 式	寸 法
PTT13	(ID)1 × (OD)3mm
PTT23	(ID)2 × (OD)3mm
PTT46	(ID)4 × (OD)6mm
PTT68	(ID)6 × (OD)8mm
PTT810	(ID)8 × (OD)10mm

※UV硬化樹脂用の黒色PTFEチューブもあります。

PTFE継手

PTFEチューブを容器およびバルブに接続するために使用します。

■ 材質：ボディ…PTFE キャップ…ECTFE

TS:チューブストップ型



TE:エルボ型



※TST:チューブ貫通型はチューブ外径と同一径でボディの内径を貫通させています。

タイプ	型 式	ネジ径	適用チューブ	入数
TS: チューブ ストップ型	TS-T1-46	PT1/8	PTT46	2個
	TS-T2-13・23	PT1/4	PTT13、PTT23	2個
	TS-T2-46		PTT46	2個
	TS-T2-68		PTT68	2個
	TS-T2-810		PTT810	2個
	TS-M6-13・23	M6	PTT13、PTT23	2個
TS-M6-46	PTT46		2個	
TE: エルボ型	TE-T1-46	PT1/8	PTT46	2個
	TE-T1-68		PTT68	2個
	TE-T2-46	PT1/4	PTT46	2個
	TE-T2-68		PTT68	2個
TST: チューブ貫通型	TST-T2-46	PT1/4	PTT46	2個
	TST-T3-810	PT3/8	PTT810	2個

オートジョイント

空気圧供給用の接続ジョイントです。 ■ 材質：黄銅、Niメッキ



SHN-H4



SN-H6



SM-T2



SF-T2



PH-H3



PH-H4



PM-T1



PM-T2



PF-T2

種 類	型 式	仕 様	入数
ソケット (メス側)	SHN-H4	チューブ内径4mm用ニップル (パネル固定用ナット付き)	5個
	SN-H6	チューブ内外径6×8mm用 袋ナット	5個
	SM-T2	PT1/4雄ネジ	5個
	SF-T2	PT1/4雌ネジ	1個
プラグ (オス側)	PH-H3	チューブ内径3mm用ニップル	5個
	PH-H4	チューブ内径4mm用ニップル	5個
	PM-T1	PT1/8雄ネジ	5個
	PM-T2	PT1/4雄ネジ	5個
	PF-T2	PT1/4雌ネジ	5個

レギュレータ

液体の圧送に使用します。
IN/OUTオートジョイント付きです。



RG01



RG03

型 式	仕 様	圧力範囲	入数
RG01	標準レギュレータ	~700kPa	1個
RG02	標準レギュレータ	~100kPa	1個
RG03	精密レギュレータ	~700kPa	1個
RG04	精密レギュレータ	~200kPa	1個

ステンレスタンク

IEIのバルブシステムは豊富なパーツを組み合わせることにより、用途に応じた最適なシステムを構築することができます。



液体の保管、圧送に使用する加圧タンクです。
容器ごと直接タンクに入れることができる内容器式タイプや攪拌機、レベルゲージなどを取り付けたタイプもご用意可能です。

■ 材質：SUS304

※レギュレータセット、PTFE継手、PTFEチューブ、接続チューブなどは別売りです。

内容器設置式加圧タンク

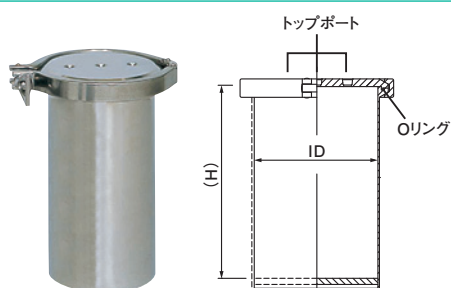

	内径 (ID)	内高 (H)	容量	質量	配管接続口
1	φ96mm	250mm	約1.8ℓ	3.0kg	PT1/4×3
2	φ108mm	270mm	約2.4ℓ	4.0kg	PT1/4×3
3	φ133mm	250mm	約3.4ℓ	5.5kg	PT1/4×3
4	φ158mm	250mm	約4.8ℓ	7.0kg	PT1/4×3
5	φ208mm	350mm	約11.8ℓ	17.0kg	PT1/4×2、PT3/8×1
6	φ259mm	450mm	約23.6ℓ	25.5kg	PT1/4×2、PT3/8×1

直接投入式加圧タンク

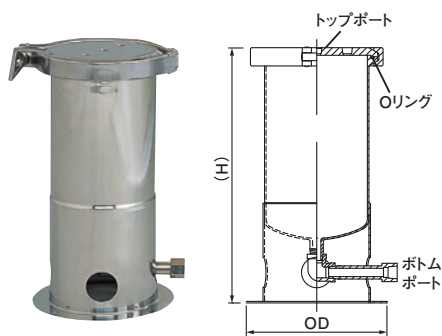

	外径 (OD)	外高 (H)	容量	質量	配管接続口 (トップ)	配管接続口 (ボトム)
1	φ140mm	260mm	1ℓ	2.5kg	PT1/4×3	PT3/8
2	φ185mm	335mm	3ℓ	5.0kg	PT1/4×3	PT3/8
3	φ210mm	365mm	5ℓ	6.5kg	PT1/4×3	PT3/8
4	φ260mm	420mm	10ℓ	11.0kg	PT1/4×2、PT3/8×1	PT3/8
5	φ260mm	725mm	20ℓ	21.5kg	PT1/4×2、PT3/8×1	PT3/8

温調ユニット

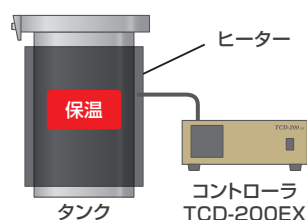

タンクやチューブにヒーターを付けて温調することで液体材料を保温することができます。温調ユニットは全て特注対応になります。



タンク用各種オプション

- 1 Oリング**
標準付属のNBRの他に、バイトン、シリコン、PTFEなどがあります。
- 2 レベルスイッチ**
フロートスイッチを使ってタンク内の液面を信号で検出することができます。
- 3 レベルゲージ**
タンク内の液面を目視で確認することができます。
- 4 攪拌ユニット**
蓋に固定した攪拌モーター（電気・エア）と攪拌羽根でタンク内の材料を攪拌します。
- 5 サイトグラス**
タンク内部を目視することができます。

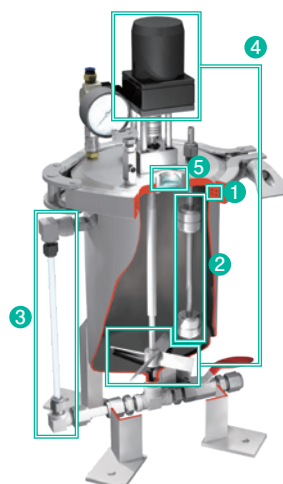

材料充填システム

エポキシ程度の中粘度材料から、グリスなどの比較的粘度の高い材料を簡単かつスピーディーにバレルやカートリッジなどに充填できます。

加圧式バレル充填システム

バレルの吐出口(ニードル取付側)から材料を充填するため、エアの混入を抑えることが可能です。

タンクシステム

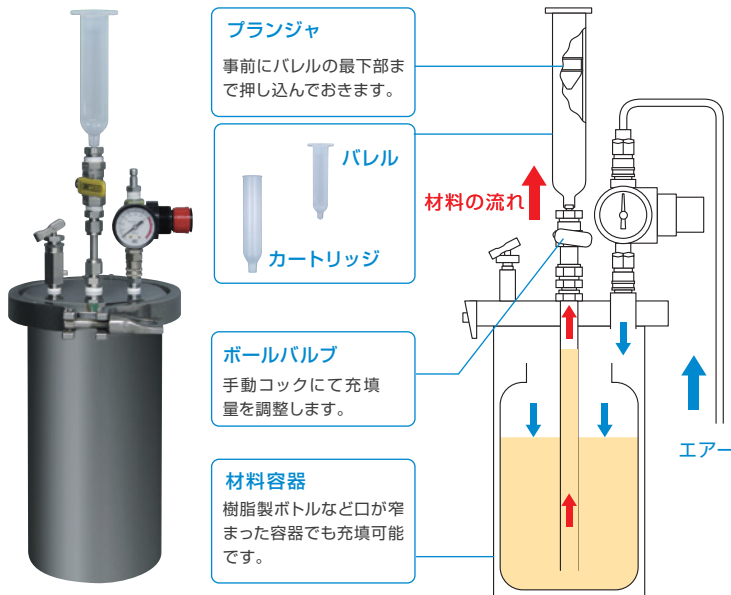

カートリッジシステム

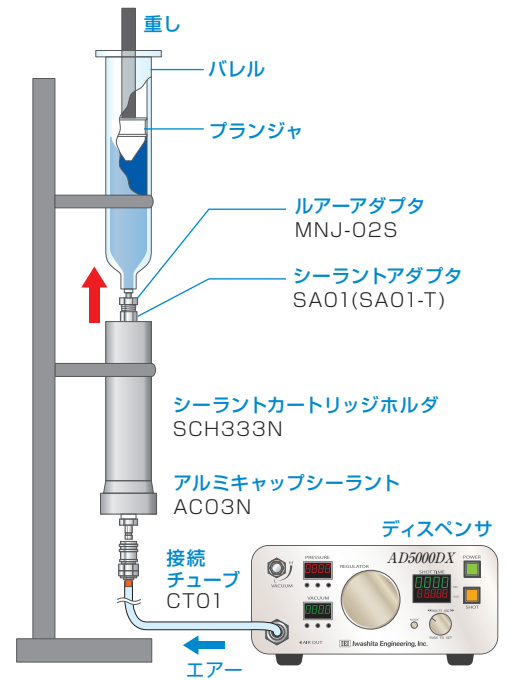

バキュームローダーシステム

負圧で吸引するため、グリスなどの粘度の高い材料でも充填可能です。

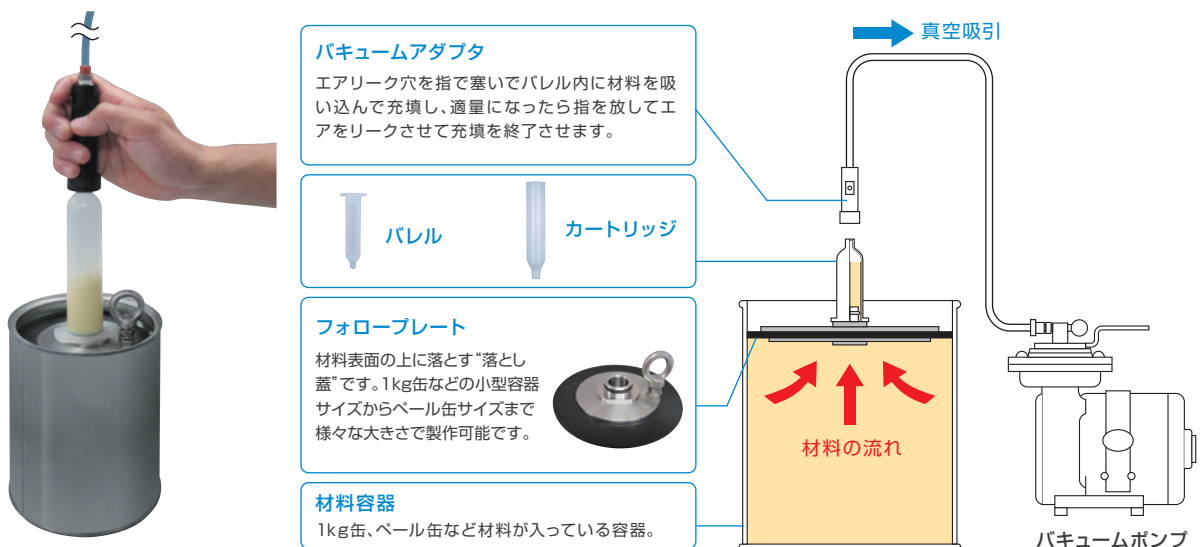

IEIの精密定量バルブは、豊富なラインナップであらゆる液体材料に対応できますが、用途に応じた選定が必要です。また、バルブ使用後および材料硬化前に、必ず洗浄などのメンテナンスを行なってください。メンテナンスをしっかりと行うことで、吐出精度を維持でき、作業効率を向上させることができます。

バルブ選定表 ※詳細は、弊社営業までお問い合わせください。

品名	ダイヤフラムバルブ		ニードルバルブ			容積計量ポンプ
	AV201B	AV202A	AV501	AV502	AV801	NEO-PUMP
掲載ページ	P.4	P.4	P.5	P.5	P.5	P.7
適用粘度 (mPa·s)	1~1,000	1~1,000	1~500,000	1~300,000	1~300,000	1~1,000
駆動方式	電磁駆動	空気圧単動駆動	空気圧単動駆動			空気圧複動駆動
弁構造	ダイヤフラム弁		ニードル弁			プランジャ
最小吐出量 (ml/shot)	0.01ml	0.01ml	0.01ml	0.01ml	0.01ml	—
接液部材質	PTFE	PTFE PCTFE	SUS304 ポリプロピレン ポリアミド (PTFE:オプション)		PTFE PCTFE ポリプロピレン ポリアセタール	SUS316 PTFE ポリアセタール EPDM
その他	接液部樹脂製 低粘度専用		フィラ入り材料 使用可		接液部 樹脂製	容積計量式
	—	—	複動式対応可		—	—
	—	—	大容量タイプも有	—	—	—
適応液体材料						
エポキシ樹脂	—	—	○	○	○	—
RTVシリコン	—	—	○	○	○	—
フィラ入り材料	—	—	○	○	○	—
導電性ペースト	—	—	○	○	—	—
UV硬化樹脂	○	—	○	○	○	—
嫌気性接着剤	○	○	—	—	○	—
シアノ系瞬間接着剤	—	○	—	—	○	—
ゴム系接着剤	—	—	○	○	○	—
グリズ	—	—	—	—	—	—
インク(低粘度)	○	○	○	○	○	○
インク(高粘度)	—	—	○	○	○	—
シリコンオイル	○	○	○	○	○	—
フォトレジスト	○	○	—	—	○	—
アルコール	○	○	○	○	○	○
トルエン	○	○	—	—	—	—
電解液	○	○	—	—	—	○

○:推奨 —:要評価

●このカタログに記載の仕様及び外観は改善のため予告なく変更することがあります。⚠安全に関するご注意: 商品を安全にお使いいただくため、ご使用前に必ず「取扱説明書」をよくお読みください。

THE PIONEER IN FLUID DISPENSING TECHNOLOGIES

IEI 岩下エンジニアリング株式会社

お問い合わせは当社まで